

平成30年度 第18回鹿児島・宮崎対県中学校バレーボール大会

【予選グループ戦】 2日(土) 〈男子〉

【Aパート】 高城運動公園総合体育館

チーム名	五十市	東谷山	第一鹿屋	門川	勝率	順位
五十市	-	2 25 - 20 25 - 20 -	0 2 25 - 19 25 - 15 -	0 2 25 - 17 25 - 20 -	1.0	1
東谷山	0 20 - 25 20 - 25 -	-	2 20 - 25 25 - 23 25 - 22	1 2 25 - 17 25 - 13 -	0.6	2
第一鹿屋	0 19 - 25 15 - 25 -	2 25 - 20 23 - 25 22 - 25	1 2	2 25 - 22 25 - 13 -	0.3	3
門川	2 17 - 25 20 - 25 -	0 17 - 25 13 - 25 -	2 0 22 - 25 13 - 25 -	2 0	0	4

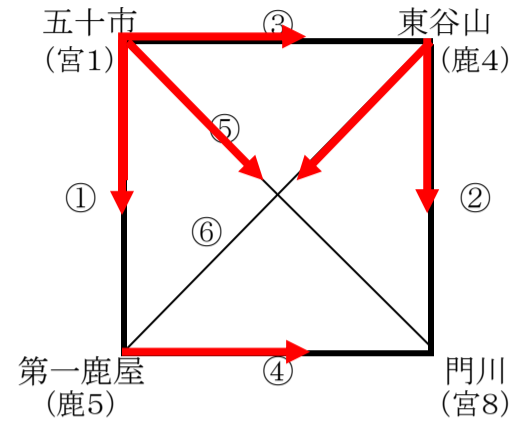

【Bパート】 高城運動公園総合体育館

チーム名	加治木	南	木花	鹿屋東	勝率	順位
加治木	-	2 25 - 15 25 - 20 -	0 2 25 - 15 25 - 15 -	0 2 25 - 17 25 - 17 -	1	1
南	0 15 - 25 20 - 25 -	-	2 25 - 22 15 - 25 25 - 14	0 0 18 - 25 22 - 25 -	0.3	4
木花	0 15 - 25 15 - 25 -	2 22 - 25 25 - 15 14 - 25	1 2	2 25 - 21 25 - 22 -	0.3	2
鹿屋東	0 17 - 25 17 - 25 -	2 25 - 18 25 - 22 -	0 0 21 - 25 22 - 25 -	2 0	0.3	3

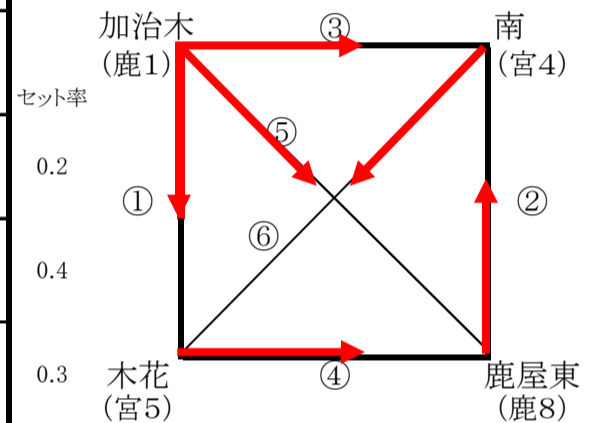

【Cパート】 高城運動公園総合体育館

チーム名	串間	鷹巣	和田	北郷小中	勝率	順位
串間	-	2 25 - 21 25 - 10 -	0 2 25 - 8 25 - 17 -	0 2 25 - 19 25 - 10 -	1.0	1
鷹巣	0 21 - 25 10 - 25 -	-	2 20 - 25 25 - 20 25 - 19	1 2 25 - 18 25 - 13 -	0.6	2
和田	0 8 - 25 17 - 25 -	2 25 - 20 20 - 25 19 - 25	1 2	2 28 - 26 23 - 25 26 - 24	0.3	3
北郷小中	0 19 - 25 10 - 25 -	2 18 - 25 13 - 25 -	0 1 26 - 28 25 - 23 24 - 26	2 0	0	4

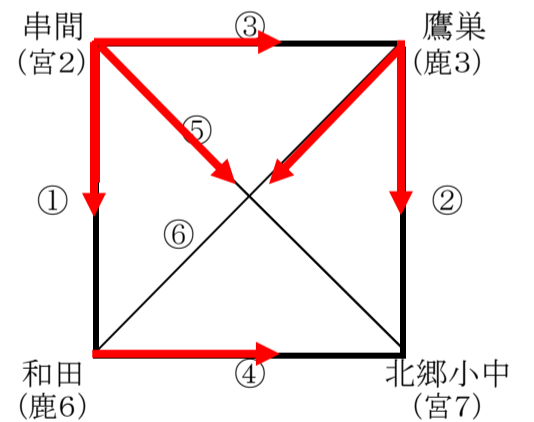

【Dパート】 山田町体育館

チーム名	青戸	檜	本郷	郡山	勝率	順位
青戸	-	2 25 - 21 25 - 10 -	0 2 26 - 24 25 - 19 -	0 2 25 - 21 25 - 18 -	1.0	1
檜	0 17 - 25 10 - 25 -	-	0 22 - 25 22 - 25 -	2 2 25 - 17 25 - 21 -	0.3	3
本郷	0 24 - 26 19 - 25 -	2 25 - 22 25 - 22 -	0 2	2 25 - 20 25 - 13 -	0.6	2
郡山	0 21 - 25 18 - 25 -	2 17 - 25 21 - 25 -	0 0 20 - 25 13 - 25 -	2 0	0	4

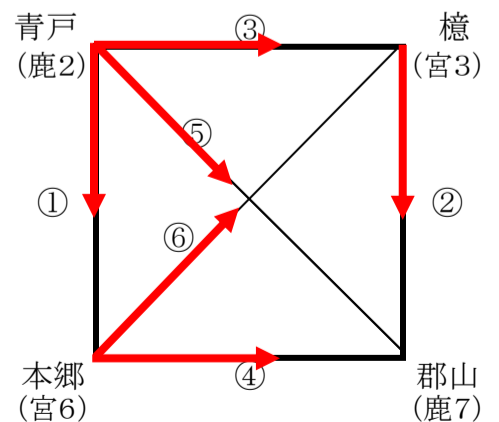

【順位決定戦】 3日(日) <男子>

【Aコート】1位~4位 (会場) 高城運動公園総合体育館

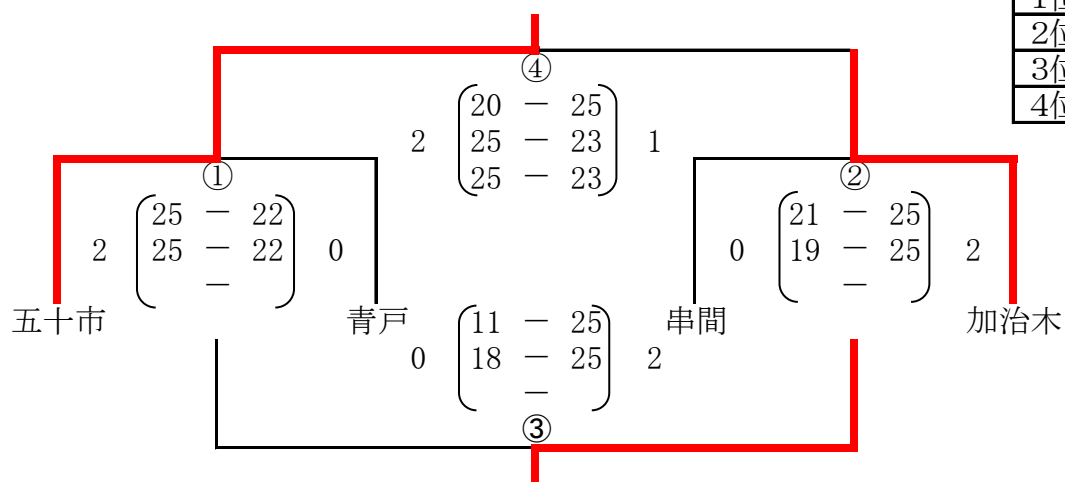

1位	五十市
2位	加治木
3位	串間
4位	青戸

【Bコート】5位~8位 (会場) 高城運動公園総合体育館

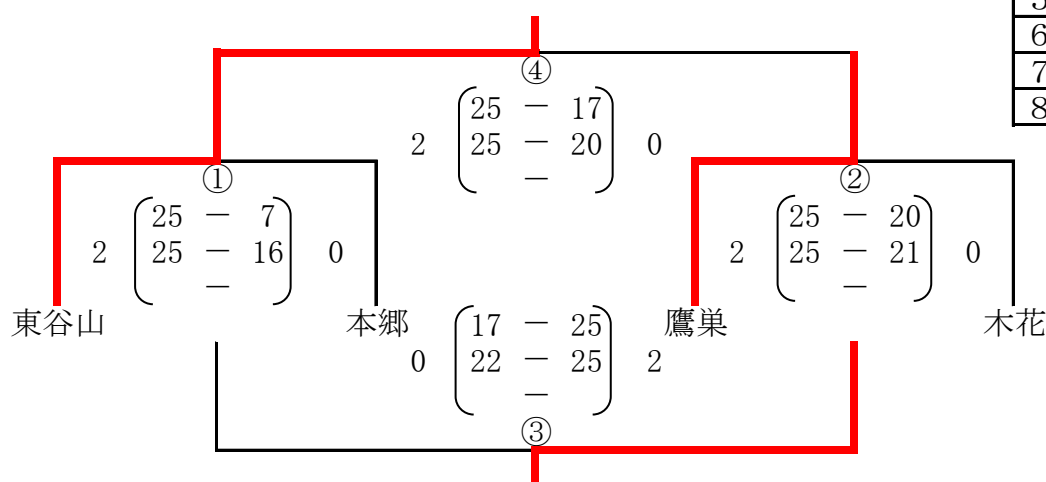

5位	東谷山
6位	鷹巣
7位	木花
8位	本郷

【Cコート】9位~12位 (会場) 高城運動公園総合体育館

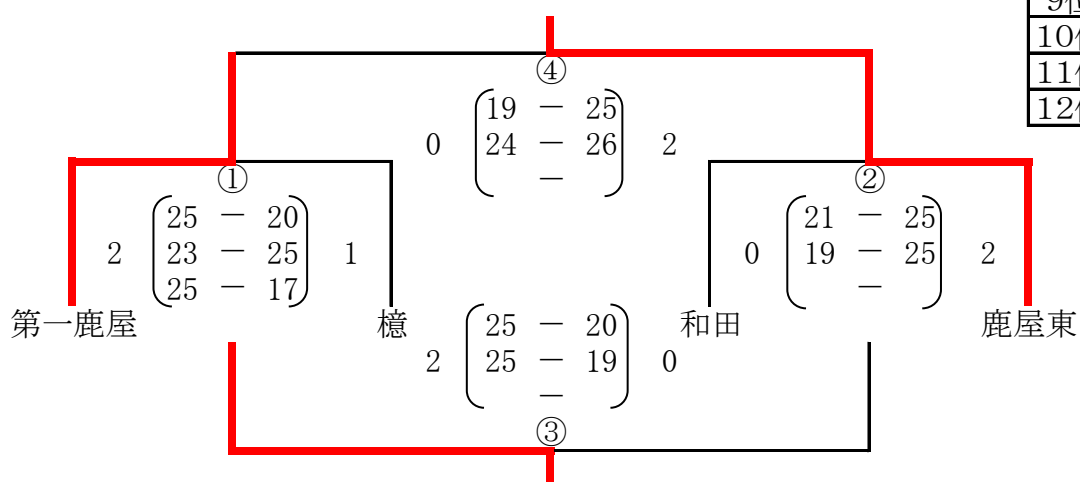

9位	鹿屋東
10位	第一鹿屋
11位	檜
12位	和田

【Dコート】13位~16位 (会場) 山田中学校体育館

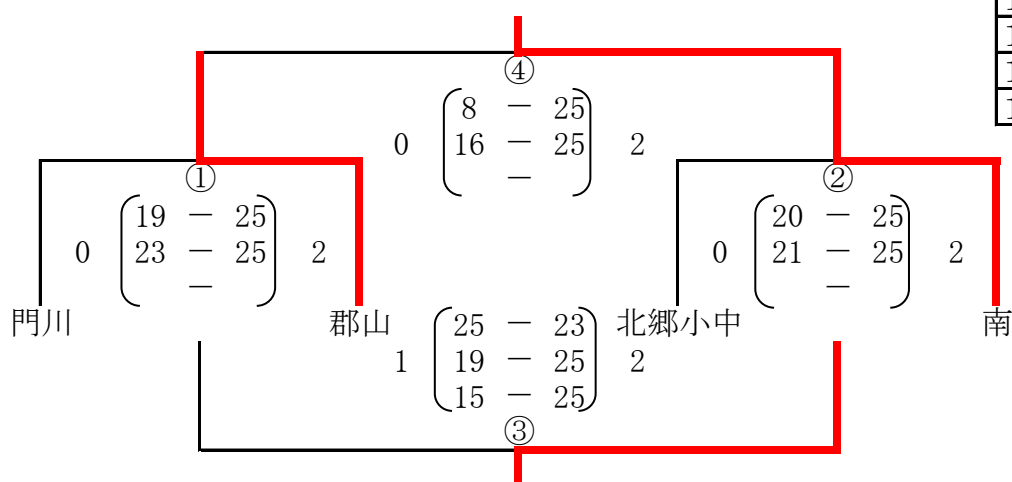

13位	南
14位	郡山
15位	北郷小中
16位	門川

平成30年度 第18回鹿児島・宮崎対県中学校バレーボール大会

【予選グループ戦】 2日(土) 〈女子〉

【Eパート】 高崎総合体育館

チーム名	上新田	隼人	鶴田宮之城山崎	三股	勝率	順位
上新田	-	2 25 - 19 25 - 19 -	2 25 - 17 25 - 16 -	2 25 - 10 25 - 5 -	1.0	1
隼人	0 19 - 25 19 - 25 -	-	0 23 - 25 22 - 25 -	1 15 - 25 25 - 21 13 - 25	0	4
鶴田宮之城山崎	0 16 - 25 17 - 25 -	2 25 - 23 25 - 22 -	-	0 24 - 26 14 - 25 -	0.3	3
三股	0 10 - 25 5 - 25 -	2 25 - 15 21 - 25 25 - 13	2 26 - 24 25 - 14 -	-	0.6	2

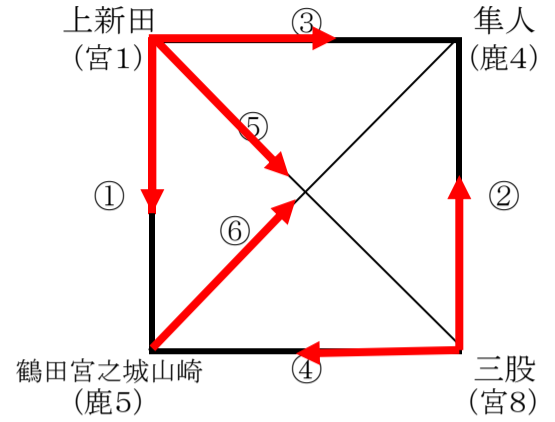

【Fパート】 高崎総合体育館

チーム名	加治木	吾田	宮崎西	舞鶴	勝率	順位
加治木	-	2 25 - 22 25 - 22 -	2 25 - 17 17 - 25 25 - 23	2 25 - 12 25 - 14 -	1.0	1
吾田	0 22 - 25 22 - 25 -	-	2 25 - 14 25 - 19 -	2 25 - 12 25 - 9 -	0.6	2
宮崎西	1 17 - 25 25 - 17 23 - 25	0 14 - 25 19 - 25 -	-	2 25 - 20 25 - 19 -	0.3	3
舞鶴	0 12 - 25 14 - 25 -	0 12 - 25 9 - 25 -	0 20 - 25 19 - 25 -	-	0	4

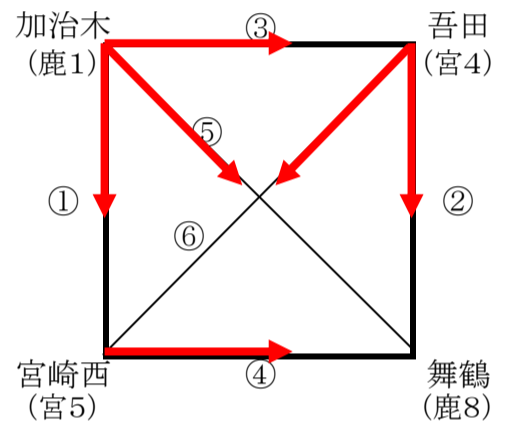

【Gパート】 高崎総合体育館

チーム名	西	第一鹿屋	武	美々津	勝率	順位
西	-	2 25 - 20 25 - 16 -	2 25 - 13 25 - 23 -	2 25 - 8 25 - 11 -	1.0	1
第一鹿屋	0 20 - 25 16 - 25 -	-	1 22 - 25 25 - 13 17 - 25	2 25 - 15 25 - 18 -	0.3	3
武	0 13 - 25 23 - 25 -	2 25 - 22 13 - 25 25 - 17	-	2 25 - 11 25 - 18 -	0.6	2
美々津	0 8 - 25 11 - 25 -	0 15 - 25 18 - 25 -	0 11 - 25 18 - 25 -	-	0	4

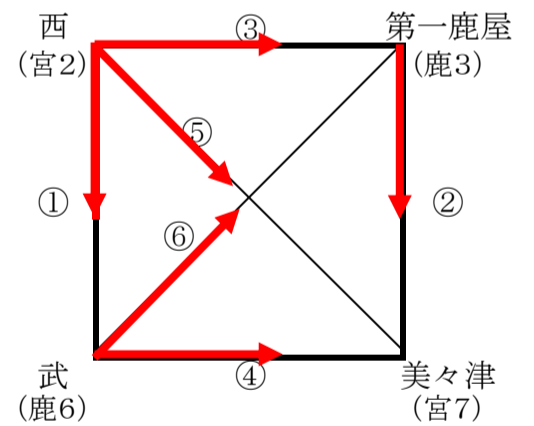

【Hパート】 山田町体育館

チーム名	朝日	木花	小林	紫原	勝率	順位
朝日	-	2 25 - 20 25 - 20 -	1 9 - 25 25 - 22 22 - 25	2 25 - 17 25 - 17 -	0.6	2
木花	0 20 - 25 20 - 25 -	-	0 16 - 25 19 - 25 -	2 25 - 11 25 - 16 -	0.3	3
小林	2 25 - 9 22 - 25 25 - 22	2 25 - 16 25 - 19 -	-	2 25 - 22 25 - 14 -	1.0	1
紫原	0 17 - 25 17 - 25 -	0 11 - 25 16 - 25 -	0 22 - 25 14 - 25 -	-	0	4

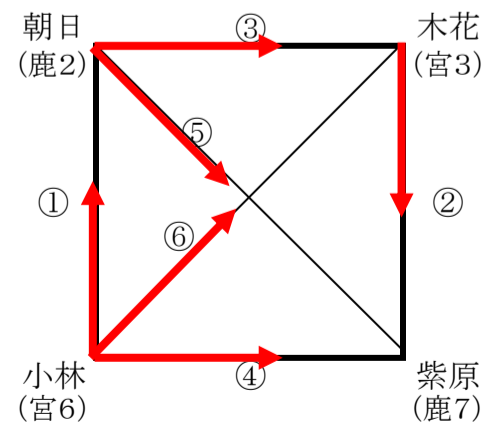

【順位決定戦】 3日(日) <女子>

【Eコート】1位~4位 (会場) 高崎総合体育館

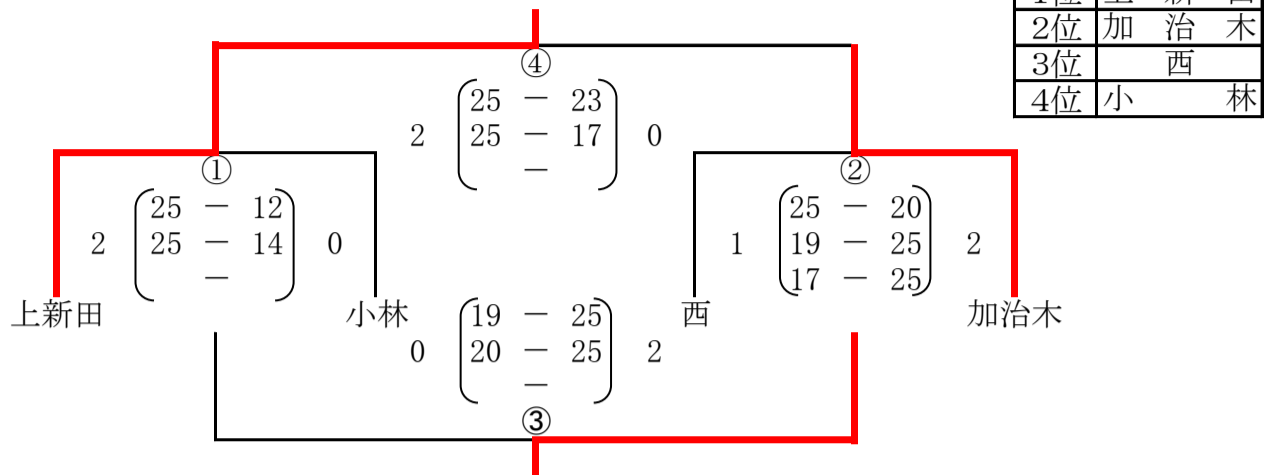

【Fコート】5位~8位 (会場) 高崎総合体育館

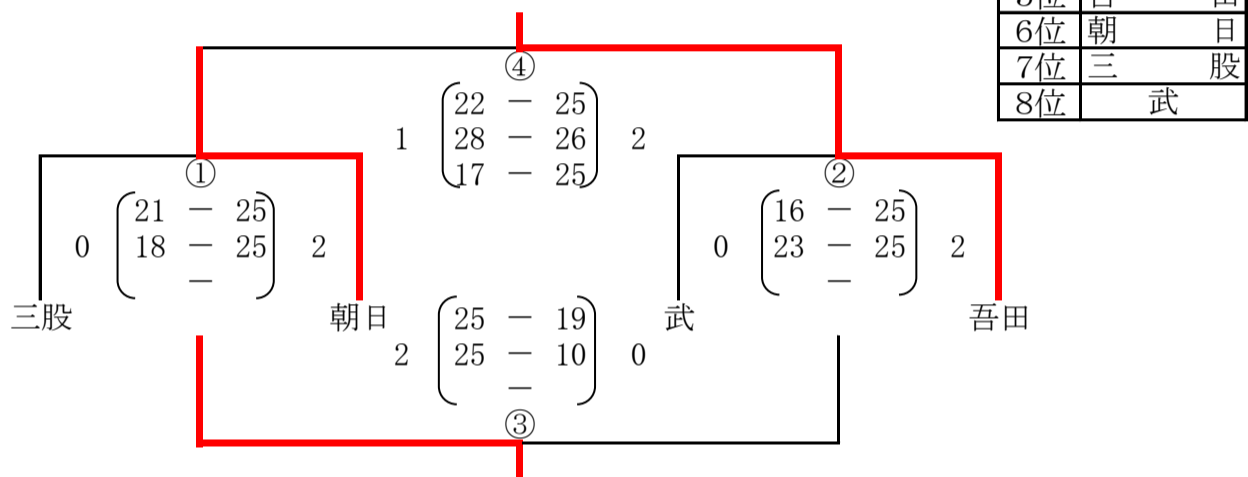

【Gコート】9位~12位 (会場) 高崎総合体育館

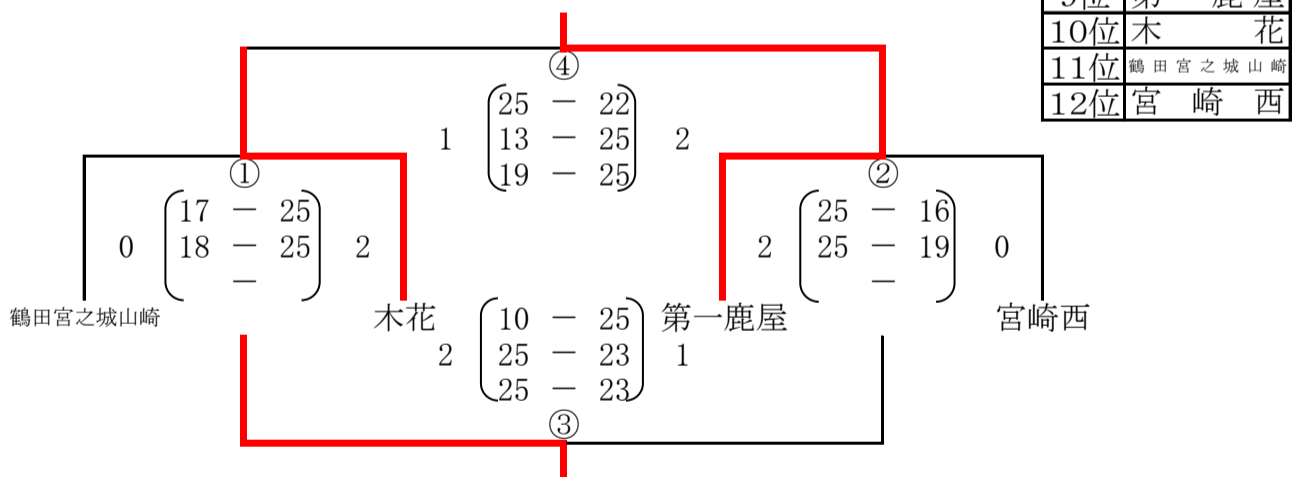

【Hコート】13位~16位 (会場) 山田中学校体育館

